

Metallschienen

Profile für den Profi



Stand 01/2023



Auf diese Marke steht Ihr Boden.

Produkte für den Profi.

Die exklusive Marke des CMS-Händlerverbands bietet Markenqualität für den Profi – und das in allen Bereichen rund um Wand, Boden und Decke. Das M-Plus Heimtex-Sortiment umfasst Bodenbeläge, Tapeten und passendes Zubehör. Deutschlandweit führen über 180 Standorte Produkte der exklusiven Marke M-Plus in ihrem Sortiment. Mit seinem qualifizierten und geschulten Personal bietet der Großhandel die optimale Basis für den Vertrieb der hochwertigen M-Plus Produkte. Die Vorteile für den Profi liegen klar auf der Hand:

- Individuelle Beratung und Betreuung
- Regionale Nähe für den unkomplizierten Einkauf
- Schneller, bundesweiter Lieferservice

Sie wollen mehr wissen?
Besuchen Sie uns auf www.m-plus.de.



Einscannen und gleich ansehen: Das M-Plus Imagevideo!



M-Plus – Produkte für den Profi



M-Plus



Inhaltsverzeichnis

Imageseiten Seite **02**

Inhaltsverzeichnis Seite 03

M-Plus Vertriebspartner Seite **04**

Profilsysteme für Parket, Laminat oder Rigid – zum Schrauben

PPS®-Champion flex Seite 06

PPS®-Champion Seite 07

PPS®-Champion Star Seite 08

Profilsysteme für Parket, Laminat oder Rigid – zum Clippen

Mono-Clip Seite 09

Design-Clip® Seite 10

Profile für textile und elastische Beläge sowie Parkett und Laminat

Übergangprofile Seite 11 – 12

Abschluss- und Einfassprofile Seite 14 – 16

Wandabschlussprofil Seite 16

Winkel- und Treppenkantenprofile Seite 18 – 21

Doppel-K Profile Seite 22 – 23

Eckschutzwinkel Seite 24

T-Profil Seite 24

Dehnfugen- und Bewegungsfugenprofile Seite 25



— Metall - Profile —

PPS®-Champion flex für Laminat, Parkett · mit flex-Gelenk



Stufenlose Anpassung in Höhe und Neigung!

886

PPS®-Champion flex Anpassungsprofil 886, 7 – 23 mm

- Schraubprofilssystem mit Aluminium BASIS- und TOP-Profil
- für Belagsstärken von 7 – 23 mm
- Stufenlose Anpassung in Höhe und Neigung durch das flex-Gelenk

Farbe	Länge	SAP-Nr.	Art.-Nr.-CMS
silber	2,7 m	2017-002801	09886045
silber	1,0 m	2017-002798	09886041
edelstahl	2,7 m	2017-002802	09886025
edelstahl	1,0 m	2017-002799	09886021
sand	2,7 m	2017-002803	09886095
sand	1,0 m	2017-002800	09886091

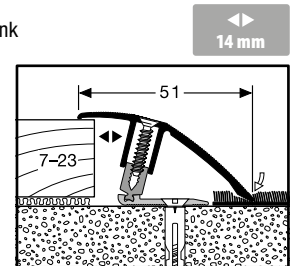

Stufenlose Anpassung in Höhe und Neigung!

888

PPS®-Champion flex Übergangsprofil 888, 7 – 17 mm

- Schraubprofilssystem mit Aluminium BASIS- und TOP-Profil
- für Belagsstärken von 7 – 17 mm
- Stufenlose Anpassung in Höhe und Neigung durch das flex-Gelenk
- bis zu 12 mm Höhenunterschiede

Farbe	Länge	SAP-Nr.	Art.-Nr.-CMS
silber	2,7 m	2017-002807	09888045
silber	1,0 m	2017-002804	09888041
edelstahl	2,7 m	2017-002808	09888025
edelstahl	1,0 m	2017-002805	09888021
sand	2,7 m	2017-002809	09888095
sand	1,0 m	2017-002806	09888091

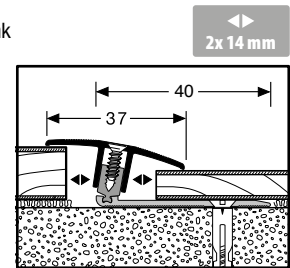

Profilzubehör, PPS®-Lifter, aus glasfaserverstärktem Kunststoff (GFK)

- zur Erhöhung des PPS® BASIS-Profiles
- für PPS®-Champion flex, PPS®-Champion und PPS®-Champion Star
- einfache Erhöhung + 5 mm – doppelte Erhöhung + 10 mm

Farbe	SAP-Nr.	Art.-Nr.-CMS
weiß	2017-002884	19711999

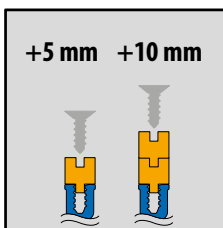

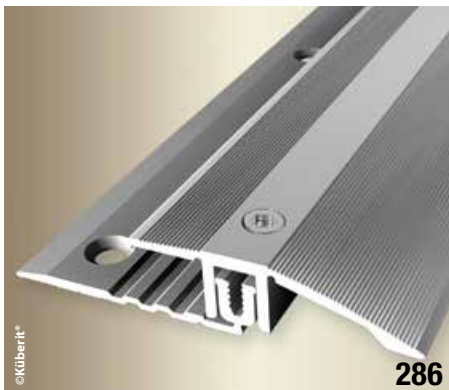

PPS®-Champion Anpassungsprofil 286, 6,5 – 16 mm

- Schraubprofilssystem mit Aluminium BASIS- und TOP-Profil
- für Belagsstärken von 6,5 – 16 mm
- optional erweiterter Anwendungsbereich bis zu 18 mm

Farbe	Länge	SAP-Nr.	Art.-Nr.-CMS
silber	2,7 m	2017-000784	07986045
silber	1,0 m	2017-002701	07986041
edelstahl	2,7 m	2017-002704	07986025
edelstahl	1,0 m	2017-002702	07986021
sand	2,7 m	2017-002705	07986095
sand	1,0 m	2017-002703	07986091

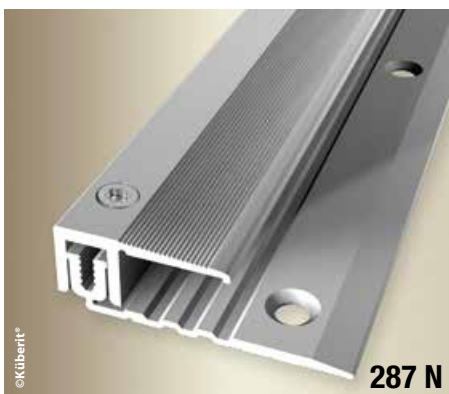
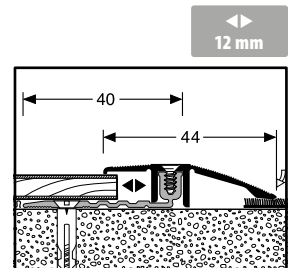

PPS®-Champion Abschlussprofil 287 N, 6,5 – 16 mm

- Schraubprofilssystem mit Aluminium BASIS- und TOP-Profil
- für Belagsstärken von 6,5 – 16 mm
- Abdeckbreite 28 mm
- optional erweiterter Anwendungsbereich bis zu 18 mm

Farbe	Länge	SAP-Nr.	Art.-Nr.-CMS
silber	2,7 m	2017-002843	07987045-N
silber	1,0 m	2017-002840	07987041-N
edelstahl	2,7 m	2017-002844	07987025-N
edelstahl	1,0 m	2017-002841	07987021-N
sand	2,7 m	2017-002845	07987095-N
sand	1,0 m	2017-002842	07987091-N

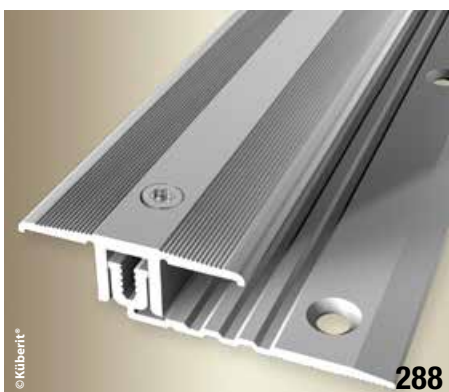
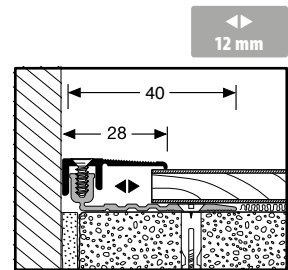

PPS®-Champion Übergangsprofil 288, 6,5 – 16 mm

- Schraubprofilssystem mit Aluminium BASIS- und TOP-Profil
- für Belagsstärken von 6,5 – 16 mm
- optional erweiterter Anwendungsbereich bis zu 18 mm

Farbe	Länge	SAP-Nr.	Art.-Nr.-CMS
silber	2,7 m	2017-002709	07988045
silber	1,0 m	2017-002706	07988041
edelstahl	2,7 m	2017-002710	07988025
edelstahl	1,0 m	2017-002707	07988021
sand	2,7 m	2017-002711	07988095
sand	1,0 m	2017-002708	07988091

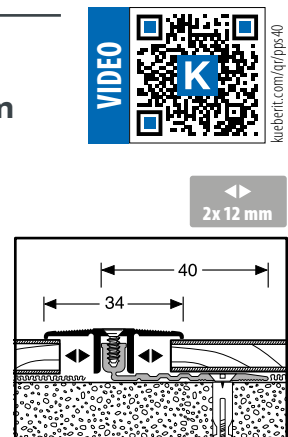

Auf Anfrage passende PPS®-Kreuze und -Ecken erhältlich für PPS®-Champion

- vorgefertigte Kreuze und 90°-Ecken
- zeitraubende Gehrungsschnitte entfallen
- passgenaue Profile ermöglichen ein optisch perfektes Ergebnis

Farbe	Version
silber	IE
edelstahl	IE
silber	AE
edelstahl	AE
silber	EC
edelstahl	EC
silber	FK
edelstahl	FK

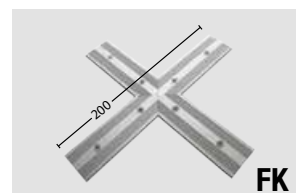
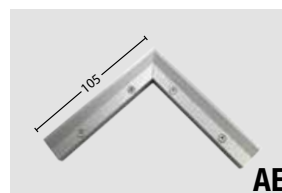
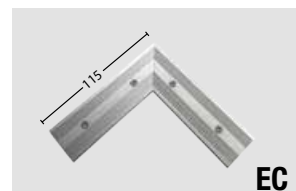
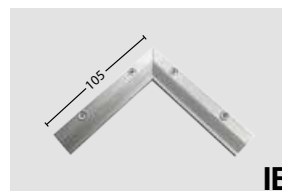

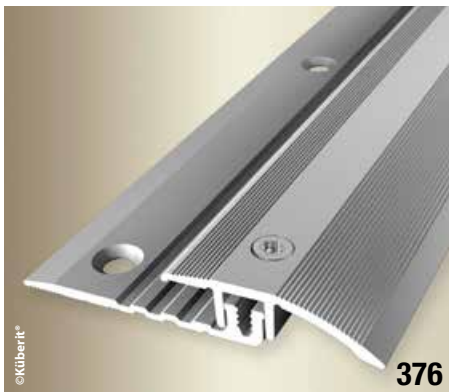

PPS®-Champion Star Anpassungsprofil 376, 4 - 9,5 mm

- Schraubprofilssystem mit Aluminium BASIS- und TOP-Profil
- für Belagsstärken von 4 – 9,5 mm
- für Teppichböden von 5 – 12 mm

Farbe	Länge	SAP-Nr.	Art.-Nr.-CMS
silber	2,7 m	2017-002673	09076045
silber	1,0 m	2017-002718	09076041
edelstahl	2,7 m	2017-002721	09076025
edelstahl	1,0 m	2017-002719	09076021
sand	2,7 m	2017-002722	09076095
sand	1,0 m	2017-002720	09076091

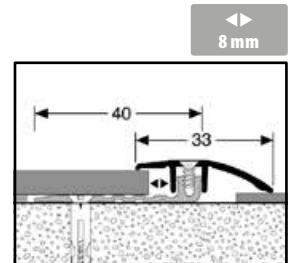

PPS®-Champion Star Abschlussprofil 377, 4 - 9,5 mm

- Schraubprofilssystem mit Aluminium BASIS- und TOP-Profil
- für Belagsstärken von 4 – 9,5 mm
- für Teppichböden von 5 – 12 mm

Farbe	Länge	SAP-Nr.	Art.-Nr.-CMS
silber	2,7 m	2017-002674	09077045
silber	1,0 m	2017-002723	09077041
edelstahl	2,7 m	2017-002726	09077025
edelstahl	1,0 m	2017-002724	09077021
sand	2,7 m	2017-002727	09077095
sand	1,0 m	2017-002725	09077091

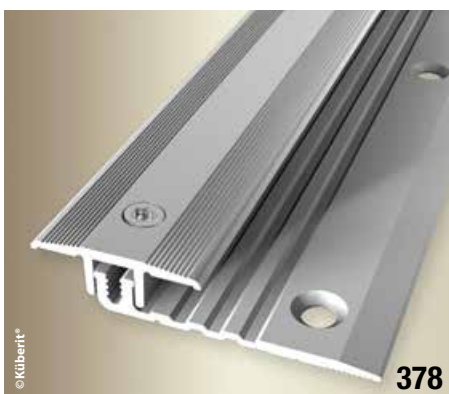
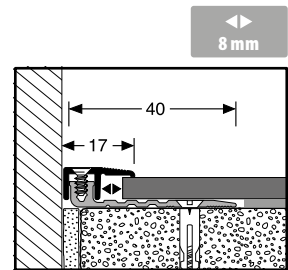

PPS®-Champion Star Übergangsprofil 378, 4 - 9,5 mm

- Schraubprofilssystem mit Aluminium BASIS- und TOP-Profil
- für Belagsstärken von 4 – 9,5 mm
- für Teppichböden von 5 – 12 mm
- zierliches TOP-Profil mit nur 25 mm Abdeckbreite

Farbe	Länge	SAP-Nr.	Art.-Nr.-CMS
silber	2,7 m	2017-002675	09078045
silber	1,0 m	2017-002728	09078041
edelstahl	2,7 m	2017-002731	09078025
edelstahl	1,0 m	2017-002729	09078021
sand	2,7 m	2017-002732	09078095
sand	1,0 m	2017-002730	09078091

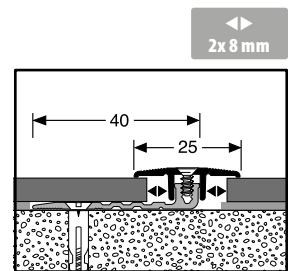

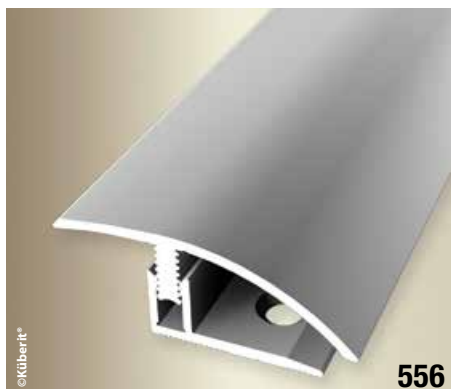

556

Mono-Clip Anpassungsprofil 556, 7 – 12 mm

- Clipprofilssystem mit Aluminium BASIS- und TOP-Profil
- für Belagsstärken von 7 – 12 mm
- mit glatter Oberfläche
- schmaler Aufbau mit gleichzeitig optimierter Dehnungsfuge

Farbe	Länge	SAP-Nr.	Art.-Nr.-CMS
silber	2,7 m	2017-002752	0605560045
silber	1,0 m	2017-002749	0605560041
edelstahl f. g.	2,7 m	2017-002753	0605560025
edelstahl f. g.	1,0 m	2017-002750	0605560021
sand	2,7 m	2017-002754	0605560095
sand	1,0 m	2017-002751	0605560091

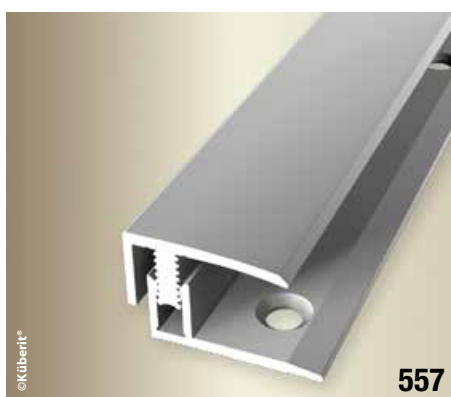
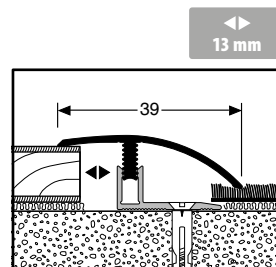

557

Mono-Clip Abschlussprofil 557, 7 – 12 mm

- Clipprofilssystem mit Aluminium BASIS- und TOP-Profil
- für Belagsstärken von 7 – 12 mm
- mit glatter Oberfläche
- schmaler Aufbau mit gleichzeitig optimierter Dehnungsfuge

Farbe	Länge	SAP-Nr.	Art.-Nr.-CMS
silber	2,7 m	2017-002758	0605570045
silber	1,0 m	2017-002755	0605570041
edelstahl f. g.	2,7 m	2017-002759	0605570025
edelstahl f. g.	1,0 m	2017-002756	0605570021
sand	2,7 m	2017-002760	0605570095
sand	1,0 m	2017-002757	0605570091

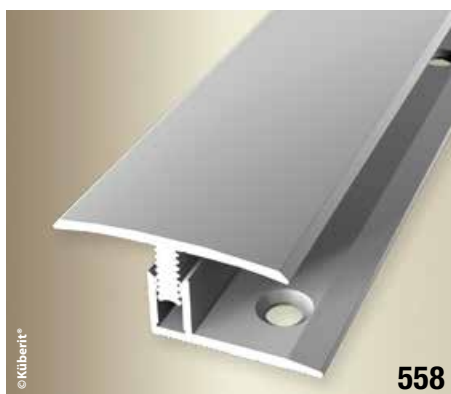
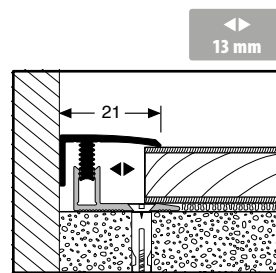

558

Mono-Clip Übergangprofil 558, 7 – 12 mm

- Clipprofilssystem mit Aluminium BASIS- und TOP-Profil
- für Belagsstärken von 7 – 12 mm
- mit glatter Oberfläche
- schmaler Aufbau mit gleichzeitig optimierter Dehnungsfuge

Farbe	Länge	SAP-Nr.	Art.-Nr.-CMS
silber	2,7 m	2017-002764	0605580045
silber	1,0 m	2017-002761	0605580041
edelstahl f. g.	2,7 m	2017-002765	0605580025
edelstahl f. g.	1,0 m	2017-002762	0605580021
sand	2,7 m	2017-002766	0605580095
sand	1,0 m	2017-002763	0605580091

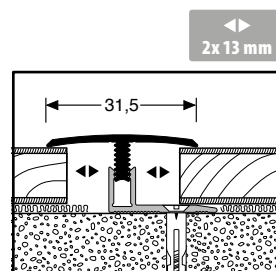

kuerber.tl.com/gr/mono



Design-Clip® Anpassungsprofil 576, 4 - 7,5 mm

- Clipprofilssystem mit Aluminium BASIS- und TOP-Profil
- einzigartige 3-Punkt Verzahnung
- für Belagsstärken von 4 – 7,5 mm
- für Teppichböden von 5 – 12 mm
- mit glatter Oberfläche

Farbe	Länge	SAP-Nr.	Art.-Nr.-CMS
silber	2,7 m	2017-002770	06476045
silber	1,0 m	2017-002767	06476041
edelstahl f. g.	2,7 m	2017-002771	06476025
edelstahl f. g.	1,0 m	2017-002768	06476021
sand	2,7 m	2017-002772	06476095
sand	1,0 m	2017-002769	06476091

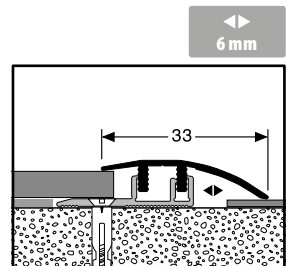

Design-Clip® Abschlussprofil 577, 4 - 7,5 mm

- Clipprofilssystem mit Aluminium BASIS- und TOP-Profil
- einzigartige 3-Punkt Verzahnung
- für Belagsstärken von 4 – 7,5 mm
- für Teppichböden von 5 – 12 mm
- mit glatter Oberfläche

Farbe	Länge	SAP-Nr.	Art.-Nr.-CMS
silber	2,7 m	2017-002776	06477045
silber	1,0 m	2017-002773	06477041
edelstahl f. g.	2,7 m	2017-002777	06477025
edelstahl f. g.	1,0 m	2017-002774	06477021
sand	2,7 m	2017-002778	06477095
sand	1,0 m	2017-002775	06477091

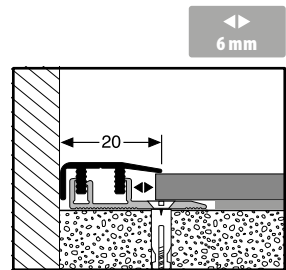

Design-Clip® Übergangsprofil 578, 4 - 7,5 mm

- Clipprofilssystem mit Aluminium BASIS- und TOP-Profil
- einzigartige 3-Punkt Verzahnung
- für Belagsstärken von 4 – 7,5 mm
- für Teppichböden von 5 – 12 mm
- mit glatter Oberfläche

Farbe	Länge	SAP-Nr.	Art.-Nr.-CMS
silber	2,7 m	2017-002782	06478045
silber	1,0 m	2017-002779	06478041
edelstahl f. g.	2,7 m	2017-002783	06478025
edelstahl f. g.	1,0 m	2017-002780	06478021
sand	2,7 m	2017-002784	06478095
sand	1,0 m	2017-002781	06478091

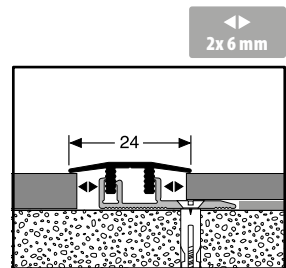

Best Übergangsprofile für textile und elastische Beläge



442 SK

Best-Profile

Übergangsprofil 442 SK, 25 mm

- Aluminium-Profil
- selbstklebend
- mit glatter, flacher Oberfläche

Farbe	Länge	SAP-Nr.	Art.-Nr.-CMS
silber	3,0 m	2017-002867	2154420048
silber	1,0 m	2017-002864	2154420041
edelstahl f. g.	3,0 m	2017-002868	2154420028
edelstahl f. g.	1,0 m	2017-002865	2154420021
pulverb. schwarz	3,0 m	2017-002869	2154427018
pulverb. schwarz	1,0 m	2017-002866	2154427011

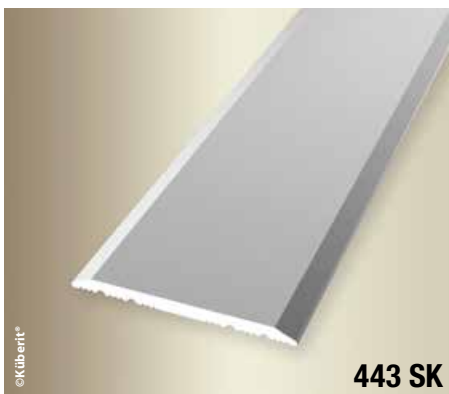
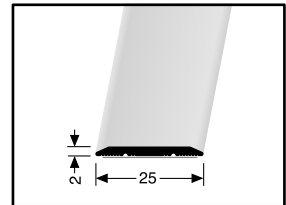

443 SK

Best-Profile

Übergangsprofil 443 SK, 32 mm

- Aluminium-Profil
- selbstklebend
- mit glatter, flacher Oberfläche

Farbe	Länge	SAP-Nr.	Art.-Nr.-CMS
silber	3,0 m	2017-002870	2154430048
silber	1,0 m	2017-002873	2154430041
edelstahl f. g.	3,0 m	2017-002871	2154430028
edelstahl f. g.	1,0 m	2017-002874	2154430021
pulverb. schwarz	3,0 m	2017-002872	2154437018
pulverb. schwarz	1,0 m	2017-002875	2154437011

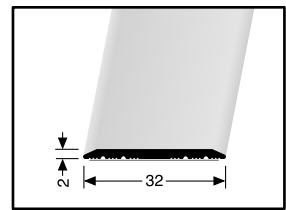

459

Best-Profile

Übergangsprofil 459, 30 mm

- Aluminium-Profil
- zum Schrauben

Farbe	Länge	SAP-Nr.	Art.-Nr.-CMS
silber	2,7 m	2017-002745	31259045
silber	1,0 m	2017-002741	31259041
edelstahl f. g.	2,7 m	2017-002746	31259025
edelstahl f. g.	1,0 m	2017-002742	31259021
bronze	2,7 m	2017-002748	31259065
bronze	1,0 m	2017-002744	31259061
sand	2,7 m	2017-002747	31259095
sand	1,0 m	2017-002743	31259091

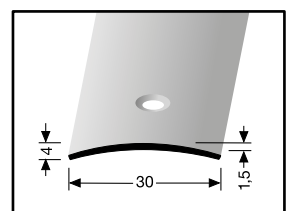

459 SK

Best-Profile

Übergangsprofil 459 SK, 30 mm

- Aluminium-Profil
- selbstklebend

Farbe	Länge	SAP-Nr.	Art.-Nr.-CMS
silber	2,7 m	2017-002880	21559045
silber	1,0 m	2017-002876	21559041
edelstahl f. g.	2,7 m	2017-002881	21559025
edelstahl f. g.	1,0 m	2017-002877	21559021
bronze	2,7 m	2017-002883	21559065
bronze	1,0 m	2017-002879	21559061
sand	2,7 m	2017-002882	21559095
sand	1,0 m	2017-002878	21559091

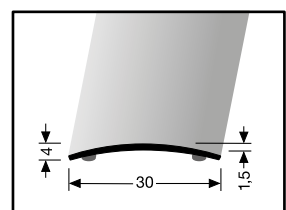

Best Übergangsprofile für textile und elastische Beläge



438

Best-Profile Übergangsprofil 438, 38 mm

- Aluminium-Profil
- zum Schrauben

Farbe	Länge	SAP-Nr.	Art.-Nr.-CMS
silber	2,7 m	2017-002737	31238045
silber	1,0 m	2017-002733	31238041
edelstahl f. g.	2,7 m	2017-002738	31238025
edelstahl f. g.	1,0 m	2017-002734	31238021
bronze	2,7 m	2017-002740	31238065
bronze	1,0 m	2017-002736	31238061
sand	2,7 m	2017-002739	31238095
sand	1,0 m	2017-002735	31238091

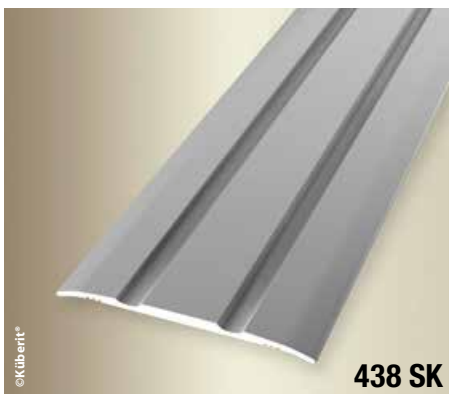
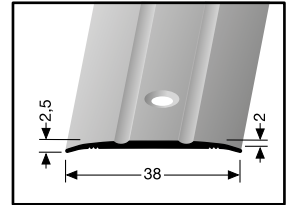

438 SK

Best-Profile Übergangsprofil 438 SK, 38 mm

- Aluminium-Profil
- selbstklebend

Farbe	Länge	SAP-Nr.	Art.-Nr.-CMS
silber	2,7 m	2017-002860	21538045
silber	1,0 m	2017-002856	21538041
edelstahl f. g.	2,7 m	2017-002861	21538025
edelstahl f. g.	1,0 m	2017-002857	21538021
bronze	2,7 m	2017-002863	21538065
bronze	1,0 m	2017-002859	21538061
sand	2,7 m	2017-002862	21538095
sand	1,0 m	2017-002858	21538091

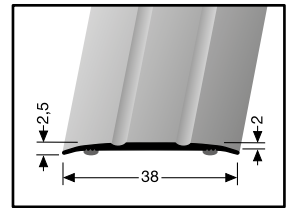

230 SK

Best-Profile Übergangsprofil 230 SK, 25 mm

- Aluminium-Profil
- selbstklebend

Farbe	Länge	SAP-Nr.	Art.-Nr.-CMS
silber	2,7 m	2017-002678	21530045
silber	1,0 m	2017-002810	21530041
edelstahl f. g.	2,7 m	2017-002813	21530025
edelstahl f. g.	1,0 m	2017-002811	21530021
sand	2,7 m	2017-002814	21530095
sand	1,0 m	2017-002812	21530091

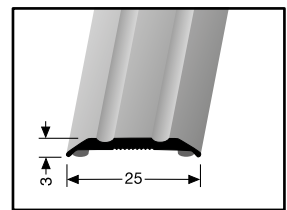



— Metal - Profile —

Best Abschluss- und Einfassprofile



Best-Profile

Abschluss- und Einfassprofil 210, 28 mm

- Aluminium-Profil
- zum Schrauben
- für Belagsstärken von 7,2 – 8,2 mm

Farbe	Länge	SAP-Nr.	Art.-Nr.-CMS
silber	2,7 m	2017-002681	31710045
edelstahl	2,7 m	2017-002682	31710025
sand	2,7 m	2017-002683	31710095

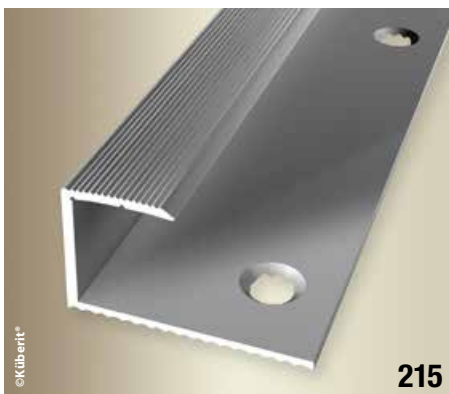
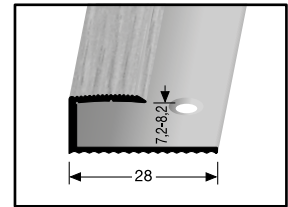

Best-Profile

Abschluss- und Einfassprofil 215, 32 mm

- Aluminium-Profil
- zum Schrauben
- für Belagsstärken von 14 – 15,2 mm

Farbe	Länge	SAP-Nr.	Art.-Nr.-CMS
silber	2,7 m	2017-002684	31715045
edelstahl	2,7 m	2017-002685	31715025
sand	2,7 m	2017-002686	31715095

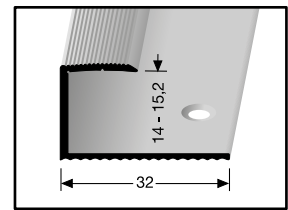

Best-Profile

Abschluss- und Einfassprofil 370, 26 mm

- Aluminium-Profil
- zum Schrauben
- für Belagsstärken bis zu 8,5 mm

Farbe	Länge	SAP-Nr.	Art.-Nr.-CMS
silber	2,7 m	2017-002715	31770045
edelstahl f. g.	2,7 m	2017-002716	31770025
sand	2,7 m	2017-002717	31770095

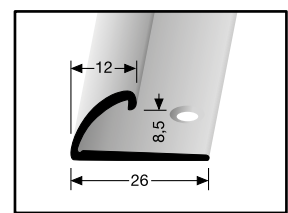

Best-Profile

Abschluss- und Einfassprofil 356, 18 x 3,5 mm

- Aluminium-Profil
- zum Schrauben
- für Belagsstärken bis zu 2,5 mm

Farbe	Länge	SAP-Nr.	Art.-Nr.-CMS
silber	2,5 m	2017-002713	31756044

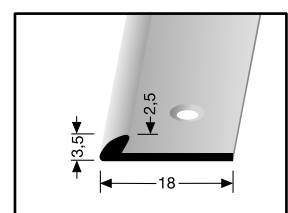

Best Abschluss- und Einfassprofile



357

Best-Profile

Abschluss- und Einfassprofil 357, 18 x 4 mm

- Aluminium-Profil
- zum Schrauben
- für Belagsstärken bis zu 3 mm

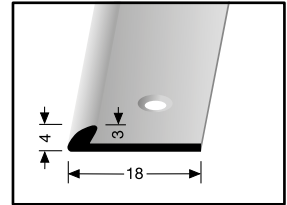

Farbe	Länge	SAP-Nr.	Art.-Nr.-CMS
silber	2,5 m	2017-002714	31757044



247 SK

Best-Profile

Abschluss- und Einfassprofil 247 SK, 40 mm

- Aluminium-Profil
- selbstklebend
- mit gerillter Oberfläche
- für Belagsstärken von 0 – 18 mm

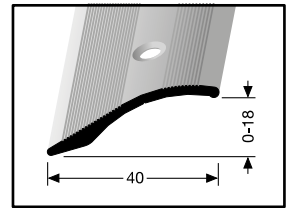

Farbe	Länge	SAP-Nr.	Art.-Nr.-CMS
silber	2,7 m	2017-002829	2152470045
silber	1,0 m	2017-002826	2152470041
edelstahl	2,7 m	2017-002830	2152470025
edelstahl	1,0 m	2017-002827	2152470021
sand	2,7 m	2017-002831	2152470095
sand	1,0 m	2017-002828	2152470091



248 SK

Best-Profile

Abschluss- und Einfassprofil 248 SK, 40 mm

- Aluminium-Profil
- zum Schrauben
- mit glatter Oberfläche
- für Belagsstärken von 0 – 18 mm

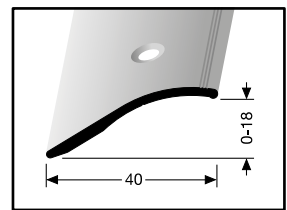

Farbe	Länge	SAP-Nr.	Art.-Nr.-CMS
silber	2,7 m	2017-002835	2152480045
silber	1,0 m	2017-002832	2152480041
edelstahl f. g.	2,7 m	2017-002836	2152480025
edelstahl f. g.	1,0 m	2017-002833	2152480021
sand	2,7 m	2017-002837	2152480095
sand	1,0 m	2017-002834	2152480091



804

Best-Profile

Abschluss- und Einfassprofil 804, 30 x 6 mm

- Aluminium-Profil
- zum Schrauben
- mit gerillter Oberfläche
- für Belagsstärken bis zu 3 mm

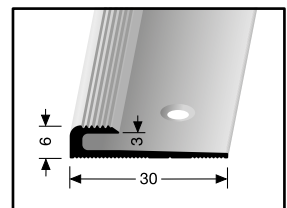

Farbe	Länge	SAP-Nr.	Art.-Nr.-CMS
silber	2,5 m	2017-002785	3178040044
edelstahl	2,5 m	2017-002786	3178040024
sand	2,5 m	2017-002787	3178040094

Best Abschluss- und Einfassprofile



Best-Profile Abschluss- und Einfassprofil 806, 30 x 8 mm

- Aluminium-Profil
- zum Schrauben
- mit gerillter Oberfläche
- für Belagsstärken bis zu 5 mm

Farbe	Länge	SAP-Nr.	Art.-Nr.-CMS
silber	2,5 m	2017-002788	31706044
edelstahl	2,5 m	2017-002789	31706024
sand	2,5 m	2017-002790	31706094

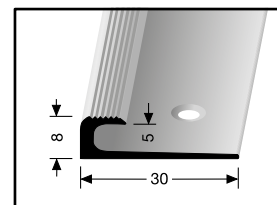

Best Wandabschlussprofil



Best-Profile Wandabschlussprofil 369 SK, 21 x 15 mm

- Aluminium-Profil
- selbstklebend
- gerillt
- einsetzbar z.B. bei Terrassentüren oder bodentiefen Fenstern

Farbe	Länge	SAP-Nr.	Art.-Nr.-CMS
silber	2,7 m	2017-002855	2153690045

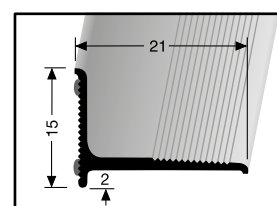



— Metal - Profile —

Best Winkelprofile

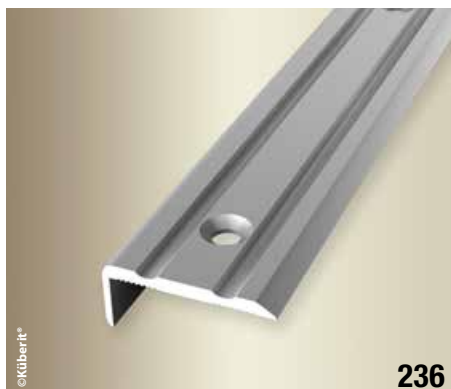

236

Best-Profile Winkelprofil 236, 24,5 mm x 10 mm

- Aluminium-Profil
- zum Schrauben
- mit Zierrillen
- auf Anfrage sind 90° Fertigwinkel verfügbar (ungebohrt)

Farbe	Länge	SAP-Nr.	Art.-Nr.-CMS
silber	2,7 m	2017-002672	31636045
silber	1,0 m	2017-002696	31636041
edelstahl	2,7 m	2017-002699	31636025
edelstahl	1,0 m	2017-002697	31636021
sand	2,7 m	2017-002700	31636095
sand	1,0 m	2017-002698	31636091

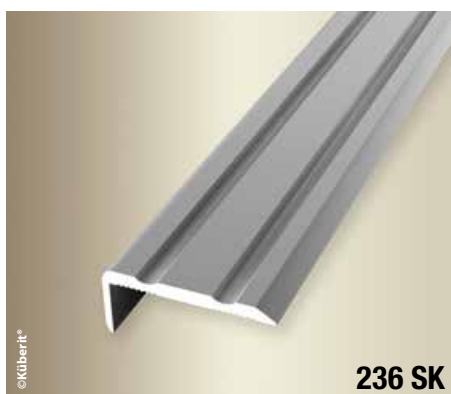
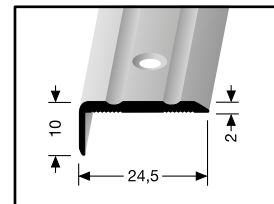

236 SK

Best-Profile Winkelprofil 236 SK, 24,5 mm x 10 mm

- Aluminium-Profil
- selbstklebend
- mit Zierrillen
- auf Anfrage sind 90° Fertigwinkel verfügbar (ungebohrt)

Farbe	Länge	SAP-Nr.	Art.-Nr.-CMS
silber	2,7 m	2017-002680	21536045
silber	1,0 m	2017-002821	21536041
edelstahl	2,7 m	2017-002824	21536025
edelstahl	1,0 m	2017-002822	21536021
sand	2,7 m	2017-002825	21536095
sand	1,0 m	2017-002823	21536091

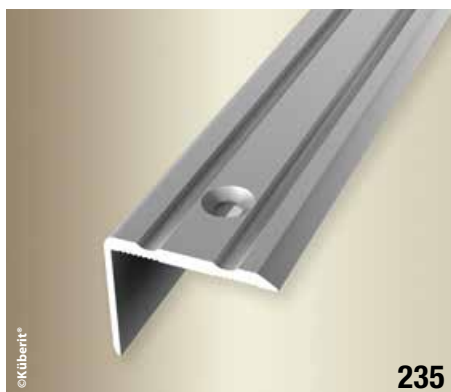
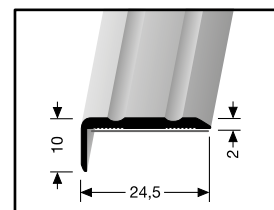

235

Best-Profile Winkelprofil 235, 24,5 mm x 20 mm

- Aluminium-Profil
- zum Schrauben
- mit Zierrillen
- auf Anfrage sind 90° Fertigwinkel verfügbar (ungebohrt)

Farbe	Länge	SAP-Nr.	Art.-Nr.-CMS
silber	2,7 m	2017-002693	31635045
silber	1,0 m	2017-002690	31635041
edelstahl	2,7 m	2017-002694	31635025
edelstahl	1,0 m	2017-002691	31635021
sand	2,7 m	2017-002695	31635095
sand	1,0 m	2017-002692	31635091

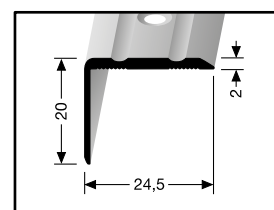

235 SK

Best-Profile Winkelprofil 235 SK, 24,5 mm x 20 mm

- Aluminium-Profil
- selbstklebend
- mit Zierrillen
- auf Anfrage sind 90° Fertigwinkel verfügbar (ungebohrt)

Farbe	Länge	SAP-Nr.	Art.-Nr.-CMS
silber	2,7 m	2017-002818	21535045
silber	1,0 m	2017-002815	21535041
edelstahl	2,7 m	2017-002819	21535025
edelstahl	1,0 m	2017-002816	21535021
sand	2,7 m	2017-002820	21535095
sand	1,0 m	2017-002817	21535091

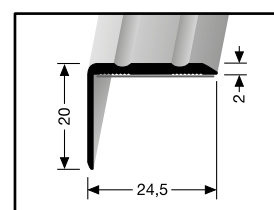

Best Winkelprofile

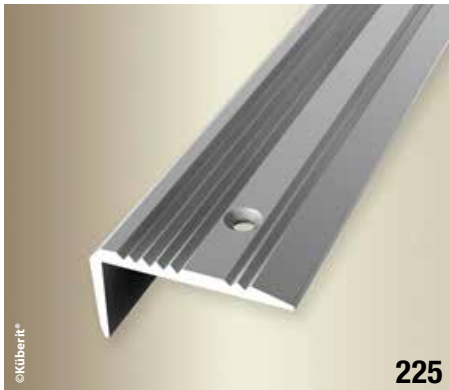

225

Best-Profile

Winkelprofil 225, 43 mm x 23 mm

- Aluminium-Profil
- zum Schrauben
- mit gerillter Oberfläche
- auf Anfrage sind 90° Fertigwinkel verfügbar (ungebohrt)

Farbe	Länge	SAP-Nr.	Art.-Nr.-CMS
silber	2,5 m	2017-002687	31625044

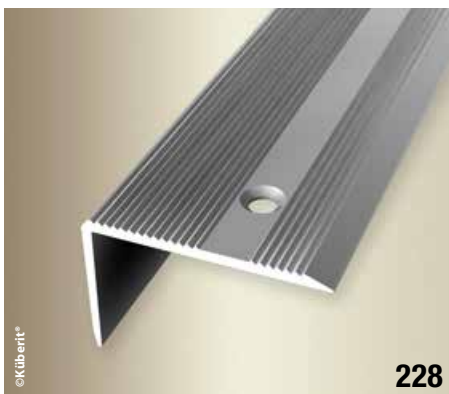
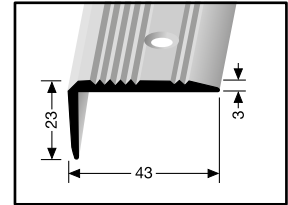

228

Best-Profile

Winkelprofil 228, 40 mm x 25 mm

- Aluminium-Profil
- zum Schrauben
- mit gerillter Oberfläche
- auf Anfrage sind 90° Fertigwinkel verfügbar (ungebohrt)

Farbe	Länge	SAP-Nr.	Art.-Nr.-CMS
silber	2,5 m	2017-002688	31628044

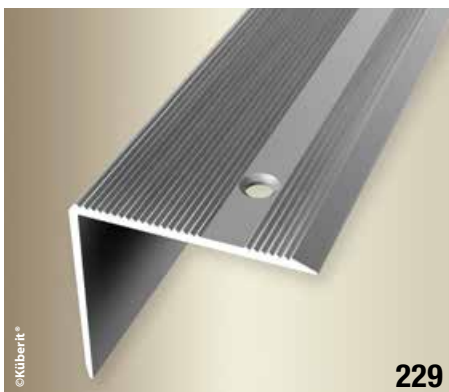
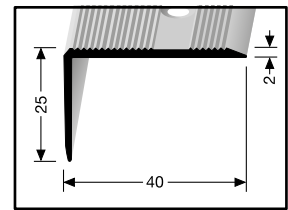

229

Best-Profile

Winkelprofil 229, 45 mm x 40 mm

- Aluminium-Profil
- zum Schrauben
- mit gerillter Oberfläche
- auf Anfrage sind 90° Fertigwinkel verfügbar (ungebohrt)

Farbe	Länge	SAP-Nr.	Art.-Nr.-CMS
silber	2,5 m	2017-002689	31629044

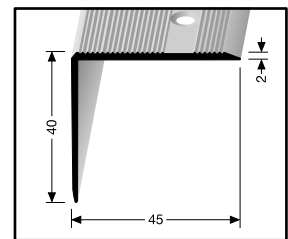

Best Treppenkantenprofile



832

Best-Profile

Treppenkantenprofil 832, 43 x 35 mm

- Aluminium-Profil
- zum Schrauben
- mit gerillter Oberfläche
- für Belagsstärken von 2,0 – 2,5 mm

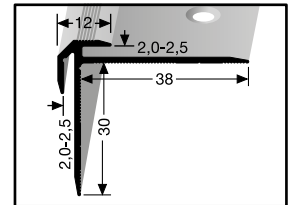

Farbe	Länge	SAP-Nr.	Art.-Nr.-CMS
silber	2,5 m	2017-002793	3238320044



809

Best-Profile

Treppenkantenprofil 809, 30 x 13 mm

- Aluminium-Profil
- zum Schrauben
- mit gerillter Oberfläche
- für Belagsstärken bis zu 3 mm

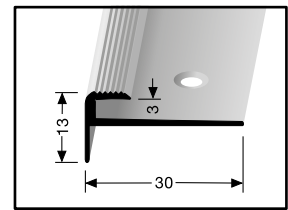

Farbe	Länge	SAP-Nr.	Art.-Nr.-CMS
silber	2,5 m	2017-002792	31709044



807

Best-Profile

Treppenkantenprofil 807, 30 x 15 mm

- Aluminium-Profil
- zum Schrauben
- mit gerillter Oberfläche
- für Belagsstärken bis zu 5 mm

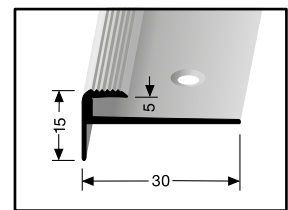

Farbe	Länge	SAP-Nr.	Art.-Nr.-CMS
silber	2,5 m	2017-002791	31707044



859

Best-Profile

Treppenkantenprofil 859, 48 x 18,5 mm

- Aluminium-Profil
- zum Schrauben
- runde 90°-Ecken verfügbar
- für Belagsstärken bis zu 2,5 mm
- auf Anfrage sind runde 90°-Ecken verfügbar

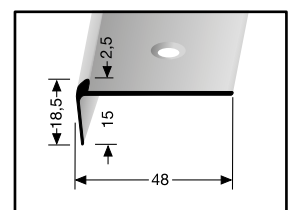

Farbe	Länge	SAP-Nr.	Art.-Nr.-CMS
silber	2,5 m	2017-002794	32359044

Best Treppenkantenprofile



860

Best-Profile

Treppenkantenprofil 860, 48 x 19 mm

- Aluminium-Profil
- zum Schrauben
- für Belagsstärken bis zu 3 mm
- auf Anfrage sind runde 90°-Ecken verfügbar



kuebert.com/qtr/859ec

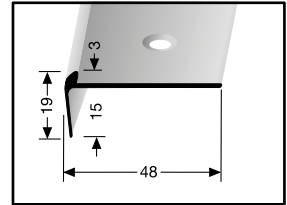

Farbe	Länge	SAP-Nr.	Art.-Nr.-CMS
silber	2,5 m	2017-002795	32360044



870

Best-Profile

Treppenkantenprofil 870, 39 x 29 mm

- Aluminium-Profil
- zum Schrauben
- für Belagsstärken bis zu 2,5 mm
- auf Anfrage sind runde 90°-Ecken verfügbar



kuebert.com/qtr/870ev

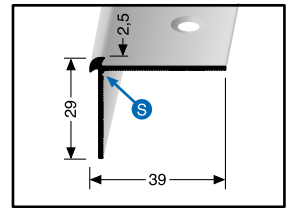

S = Sollbiegestelle

Farbe	Länge	SAP-Nr.	Art.-Nr.-CMS
silber	2,5 m	2017-002796	32370044



871

Best-Profile

Treppenkantenprofil 871, 39 x 29 mm

- Aluminium-Profil
- zum Schrauben
- für Belagsstärken bis zu 3 mm
- auf Anfrage sind runde 90°-Ecken verfügbar



kuebert.com/qtr/870ec

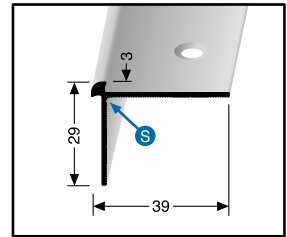

S = Sollbiegestelle

Farbe	Länge	SAP-Nr.	Art.-Nr.-CMS
silber	2,5 m	2017-002797	32371044

Best-Profile Reparaturwinkel

- Stahl verzinkt
- mit Schraubnägel (RW20)
- mit Torx-Schrauben und Dübel (RWS)
- für abgenutzte Holz- und Steinstufen

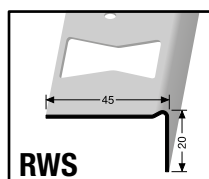
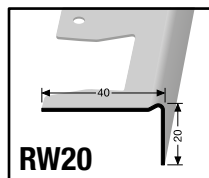

Schrauben

- Torx-Schrauben
- Senkkopf gehärtet
- DIN 7997
- verzinkt



Farbe	Länge	SAP-Nr.	Art.-Nr.-CMS
Stahl / RW20	1,0 m	2017-002885	14900011
Stahl / RWS	1,0 m	2017-002886	14900031

Farbe	Maße mm	SAP-Nr.	Art.-Nr.-CMS
verzinkt, silber	3,0 x 25	2017-002887	10327048

Best Doppel-K Profile für die gerade Verlegung

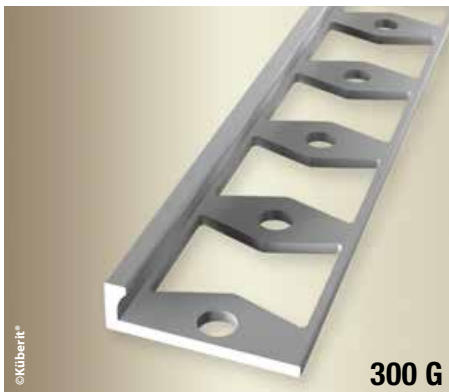

Best-Profile Doppel-K Profil 300 G, 21 x 4 mm

- Aluminium-Profil
- für die gerade Verlegung
- geschlossen gestanzt
- für Belagsstärken bis zu 2,5 mm

Farbe	Länge	SAP-Nr.	Art.-Nr.-CMS
Alu natur	2,5 m	2017-002846	21900104

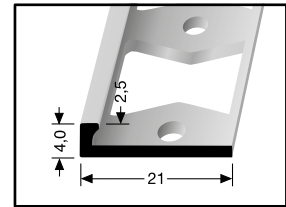

Best-Profile Doppel-K Profil 301 G, 21 x 4,5 mm

- Aluminium- und Edelstahl-Profil
- für die gerade Verlegung
- geschlossen gestanzt
- für Belagsstärken bis zu 3 mm

Farbe	Länge	SAP-Nr.	Art.-Nr.-CMS
Alu natur	2,5 m	2017-002847	21901104
Edelstahl poliert	2,5 m	2017-002848	21901184

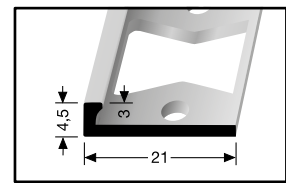

Best-Profile Doppel-K Profil 302 G, 21 x 6 mm

- Aluminium-Profil
- für die gerade Verlegung
- geschlossen gestanzt
- für Belagsstärken bis zu 4,5 mm

Farbe	Länge	SAP-Nr.	Art.-Nr.-CMS
Alu natur	2,5 m	2017-002850	21902104

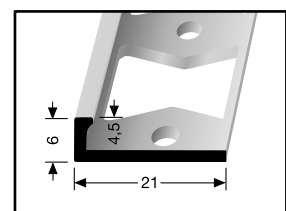

Best-Profile Doppel-K Profil 304 G, 22,5 x 11,8 mm

- Aluminium-Profil
- für die gerade Verlegung
- geschlossen gestanzt
- für Belagsstärken bis zu 10,3 mm

Farbe	Länge	SAP-Nr.	Art.-Nr.-CMS
Alu natur	2,5 m	2017-002852	21904104

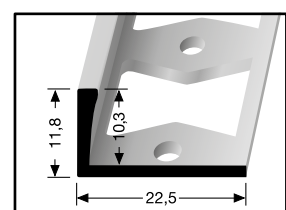

Best Doppel-K Profile für die gerade Verlegung



Best-Profile Doppel-K Profil 306 G, 22,5 x 16,5 mm

- Aluminium-Profil
- für die gerade Verlegung
- geschlossen gestanzt
- für Belagsstärken bis zu 15 mm

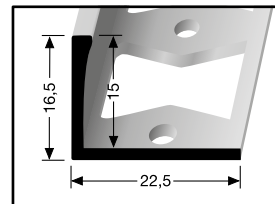

Farbe	Länge	SAP-Nr.	Art.-Nr.-CMS
Alu natur	2,5 m	2017-002853	21906104



Best-Profile Doppel-K Profil 309 G, 22,5 x 23,5 mm

- Aluminium-Profil
- für die gerade Verlegung
- geschlossen gestanzt
- für Belagsstärken bis zu 22 mm

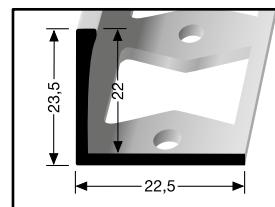

Farbe	Länge	SAP-Nr.	Art.-Nr.-CMS
Alu natur	2,5 m	2017-002854	21909104



Best Eckschutzwinkel - für den Schutz von Wandecken



©Klibert®
271 U

Best-Profile Eckschutzwinkel 271 U, 20 x 20 mm

- Aluminium-Profil
- mit glatter Oberfläche
- 90°-Kronen auf Anfrage verfügbar (s. u.)

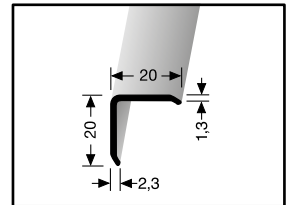

Farbe	Länge	SAP-Nr.	Art.-Nr.-CMS
silber	2,5 m	2017-002838	2272710044

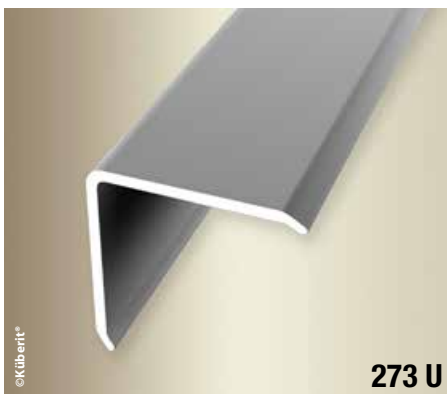

©Klibert®
273 U

Best-Profile Eckschutzwinkel 273 U, 30 x 30 mm

- Aluminium-Profil
- mit glatter Oberfläche
- 90°-Kronen auf Anfrage verfügbar (s. u.)

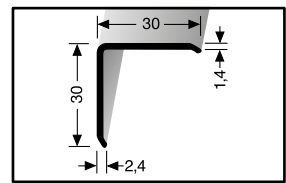

Farbe	Länge	SAP-Nr.	Art.-Nr.-CMS
silber	2,5 m	2017-002839	2272730044



Biegegerät



90°-Kronen
auf Anfrage
verfügbar

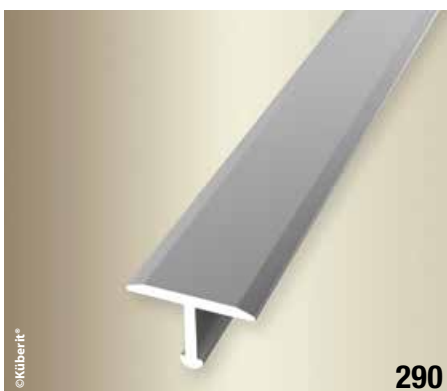

©Klibert®
290

Best-Profile T-Profil 290, 14 x 6 mm

- Aluminium-Profil
- einfach biegebar $\varnothing = 40$ mm
- Lamellen-Dübel auf Anfrage erhältlich
- Biegegerät ebenfalls auf Anfrage erhältlich



klibert.com/qrfb

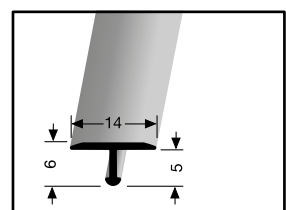

Farbe	Länge	SAP-Nr.	Art.-Nr.-CMS
silber	2,7 m	2017-002712	21990045

Best Dehnfugen- und Bewegungsfugenprofile

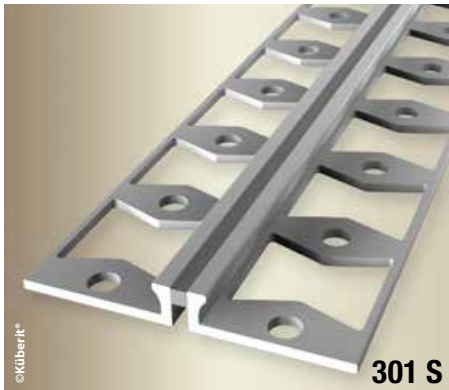

Best-Profile

Dehnfugenprofil 301 S, 48 x 4,5 mm

- Aluminium-Profil
- geschlossen gestanzt
- mit reißfestem Silikon in grau ●
- für Belagsstärken bis zu 3 mm
- weiter Silikonfarben auf Anfrage erhältlich

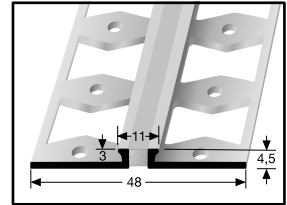

Farbe	Länge	SAP-Nr.	Art.-Nr.-CMS
silber	2,5 m	2017-002849	2193010344

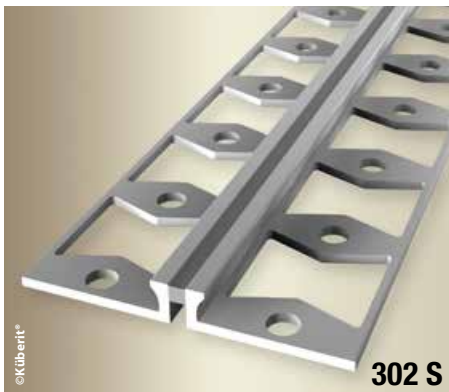

Best-Profile

Dehnfugenprofil 302 S, 48 x 6 mm

- Aluminium-Profil
- geschlossen gestanzt
- mit reißfestem Silikon in grau ●
- für Belagsstärken bis zu 4,5 mm
- weiter Silikonfarben auf Anfrage erhältlich

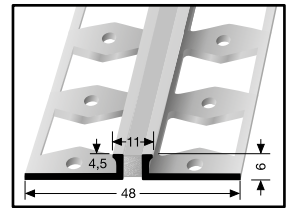

Farbe	Länge	SAP-Nr.	Art.-Nr.-CMS
silber	2,5 m	2017-002851	21902344

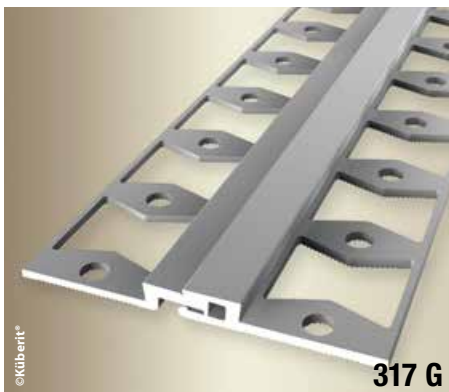

Best-Profile

Bewegungsfugenprofil 317 G

- Aluminium-Profil "Motion-Star"
- geschlossen gestanzt
- +/- 2,5 mm Verschiebepereich
- für Belagsstärken bis zu 3 mm
- wartungsfreie Bewegungsfuge
- barrierefreie Verlegung (Rollstuhl geeignet)
- ohne den Einsatz von Silikon

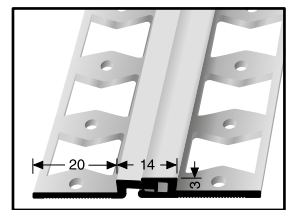

Farbe	Länge	SAP-Nr.	Art.-Nr.-CMS
silber	2,7 m	2017-002651	2193170345

Farbübersicht

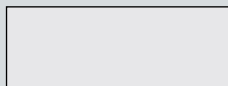

F0 - Aluminium natur

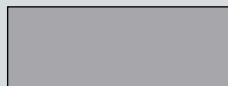

F2 - Aluminium edelstahloptik

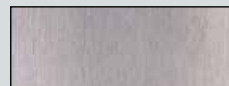

F2G - Aluminium edelstahloptik fein geschliffen

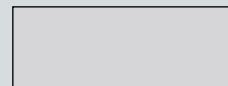

F4 - Aluminium silber

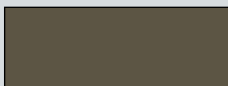

F6 - Aluminium bronze



F9 - Aluminium sand

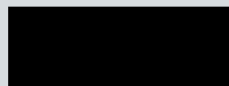

F16 - Aluminium pulverbeschichtet schwarz (RAL9005)

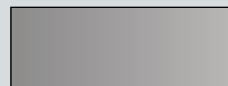

F8 - Edelstahl poliert

eKübert® 07-2022-4





M-Plus Einkauf & Logistik GmbH
Roßdörfer Straße 50
D-64372 Ober-Ramstadt

E-Mail: info@m-plus.de
www.m-plus.de

